



8. การยื่นคำขออนุญาตราชอาณาจักร <input type="checkbox"/> PCT <span style="float: right;"><input type="checkbox"/> เพิ่มเติม (ดังแนบ)</span>				
วันยื่นคำขอ	เลขที่คำขอ	ประเทศ	สัญลักษณ์จำแนกการประดิษฐ์ระหว่างประเทศ	สถานะคำขอ
8.1				
8.2				
8.3				
8.4 <input type="checkbox"/> ผู้ขอรับสิทธิบัตร/อนุสิทธิบัตรขอสิทธิให้ถือว่าได้ยื่นคำขอนี้ในวันที่ได้ยื่นคำขอรับสิทธิบัตร/อนุสิทธิบัตรในต่างประเทศเป็นครั้งแรกโดย <input type="checkbox"/> ได้ยื่นเอกสารหลักฐานพร้อมคำขอนี้ <input type="checkbox"/> ขอยื่นเอกสารหลักฐานหลังจากวันยื่นคำขอนี้				
9. การแสดงการประดิษฐ์หรือการออกแบบผลิตภัณฑ์ผู้ขอรับสิทธิบัตร/อนุสิทธิบัตรได้แสดงการประดิษฐ์ที่หน่วยงานของรัฐเป็นผู้จัด วันแสดง _____ วันเปิดงานแสดง _____ ผู้จัด _____				
10. การประดิษฐ์เกี่ยวกับจุลชีพ				
10.1 เลขทะเบียนฝากเก็บ		10.2 วันที่ฝากเก็บ		10.3 สถาบันฝากเก็บ/ประเทศ
11. ผู้ขอรับสิทธิบัตร/อนุสิทธิบัตร ขอยื่นเอกสารภาษาต่างประเทศก่อนในวันยื่นคำขอนี้ และจะจัดยื่นคำขอรับสิทธิบัตร/อนุสิทธิบัตรนี้ที่จัดทำเป็นภาษาไทยภายใน 90 วัน นับจากวันยื่นคำขอนี้ โดยขอยื่นเป็นภาษา <input type="checkbox"/> อังกฤษ <input type="checkbox"/> ฝรั่งเศส <input type="checkbox"/> เยอรมัน <input type="checkbox"/> ญี่ปุ่น <input type="checkbox"/> อื่นๆ _____				
12. ผู้ขอรับสิทธิบัตร/อนุสิทธิบัตร ขอให้อธิบดีประกาศโฆษณาคำขอรับสิทธิบัตร หรือรับจดทะเบียน และประกาศโฆษณาอนุสิทธิบัตรนี้ หลังจากวันที่ _____ <input type="checkbox"/> ผู้ขอรับสิทธิบัตร/อนุสิทธิบัตรขอให้ใช้รูปเขียนหมายเลข _____ ในการประกาศโฆษณา				
13. คำขอรับสิทธิบัตร/อนุสิทธิบัตรนี้ประกอบด้วย			14. เอกสารประกอบคำขอ	
ก. แบบพิมพ์คำขอ _____ 3 หน้า			<input checked="" type="checkbox"/> เอกสารแสดงสิทธิในการขอรับสิทธิบัตร/อนุสิทธิบัตร	
ข. รายละเอียดการประดิษฐ์ หรือคำพรรณนาแบบผลิตภัณฑ์ _____ 1 หน้า			<input type="checkbox"/> หนังสือรับรองการแสดงการประดิษฐ์/การออกแบบผลิตภัณฑ์	
ค. ข้อถ้อยสิทธิ _____ 1 หน้า			<input checked="" type="checkbox"/> หนังสือมอบอำนาจ	
ง. รูปเขียน _____ รูป _____ หน้า			<input type="checkbox"/> เอกสารรายละเอียดเกี่ยวกับจุลชีพ	
จ. ภาพแสดงแบบผลิตภัณฑ์ <input checked="" type="checkbox"/> รูปเขียน _____ 7 รูป _____ 7 หน้า			<input type="checkbox"/> เอกสารการขอนับวันยื่นคำขอในต่างประเทศเป็นวันยื่นคำขอในประเทศไทย	
<input type="checkbox"/> ภาพถ่าย _____ รูป _____ หน้า			<input type="checkbox"/> เอกสารขอเปลี่ยนแปลงประเภทของสิทธิ	
ฉ. บทสรุปการประดิษฐ์ _____ หน้า			<input checked="" type="checkbox"/> เอกสารอื่นๆ	
15. ข้าพเจ้าขอรับรองว่า <input checked="" type="checkbox"/> การประดิษฐ์นี้ไม่เคยยื่นขอรับสิทธิบัตร/อนุสิทธิบัตรมาก่อน <input type="checkbox"/> การประดิษฐ์นี้ได้พัฒนาปรับปรุงมาจาก _____				
16. ลายมือชื่อ <input type="checkbox"/> ผู้ขอรับสิทธิบัตร/อนุสิทธิบัตร <input checked="" type="checkbox"/> ตัวแทน ( _____ นางสาวกัญญารัตน์ ประทุมศิริ _____ )				

หมายเหตุ บุคคลใดยื่นขอรับสิทธิบัตรการประดิษฐ์หรือการออกแบบผลิตภัณฑ์ หรืออนุสิทธิบัตร โดยการแสดงข้อความอันเป็นเท็จแก่พนักงานเจ้าหน้าที่ เพื่อให้ได้ไปซึ่งสิทธิบัตรหรืออนุสิทธิบัตร ต้องระวางโทษจำคุกไม่เกินหกเดือน หรือปรับไม่เกินห้าพันบาท หรือทั้งจำทั้งปรับ

ใบแนบต่อท้าย สป/สผ/001-ก

5. ตัวแทน (ถ้ามี)

2. ชื่อ นางสาวศุภรัตน์ สงนรินทร์

ที่อยู่ มหาวิทยาลัยนเรศวร 99

ต.ท่าโพธิ์ อ.เมืองพิษณุโลก จ.พิษณุโลก 65000 ประเทศไทย

อีเมล suleeratc@nu.ac.th

เลขประจำตัวประชาชน 3659900490745

ตัวแทนเลขที่ 2517 โทรศัพท์ 081-5342533 โทรสาร

6. ผู้ประดิษฐ์/ผู้ออกแบบผลิตภัณฑ์

2. ชื่อ รองศาสตราจารย์วีระพงษ์ ชิดนอก

ที่อยู่ คณะสหเวชศาสตร์ มหาวิทยาลัยนเรศวร เลขที่ 99 หมู่ 9 ต.ท่าโพธิ์ อ.เมืองพิษณุโลก จ.พิษณุโลก 65000 ประเทศไทย

สัญชาติ ไทย

เลขประจำตัวประชาชน 3301300197601

3. ชื่อ รองศาสตราจารย์เจนยุทธ ศรีธีรัญญ์

ที่อยู่ คณะสถาปัตยกรรมศาสตร์ ศิลปะและการออกแบบ มหาวิทยาลัยนเรศวร เลขที่ 99 หมู่ 9 ต.ท่าโพธิ์ อ.เมืองพิษณุโลก จ.พิษณุโลก 65000 ประเทศไทย

สัญชาติ ไทย

เลขประจำตัวประชาชน 3669900196154

หน้า 1 ของจำนวน 1 หน้า

คำพรรณนาแบบผลิตภัณฑ์

ถุงมือเคาะปอดได้แนวคิดการออกแบบมาจากรูปทรงของสาหร่ายทะเล

หน้า 1 ของจำนวน 1 หน้า

ข้อถือสิทธิ

ข้อถือสิทธิในแบบผลิตภัณฑ์ซึ่งได้แก่ รูปร่างลักษณะ ของ ถุงมือเคาะปอด  
ดังมีรายละเอียดตามที่ปรากฏในภาพแสดงแบบผลิตภัณฑ์ที่ได้เสนอมานี้

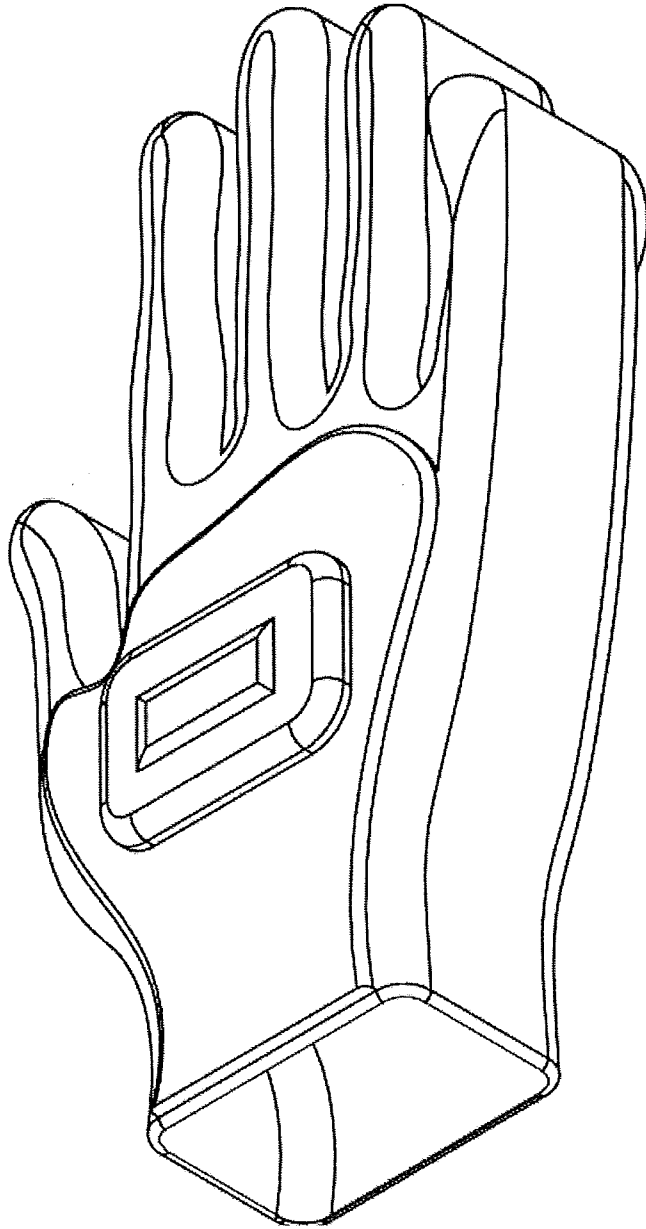

รูปที่ 1

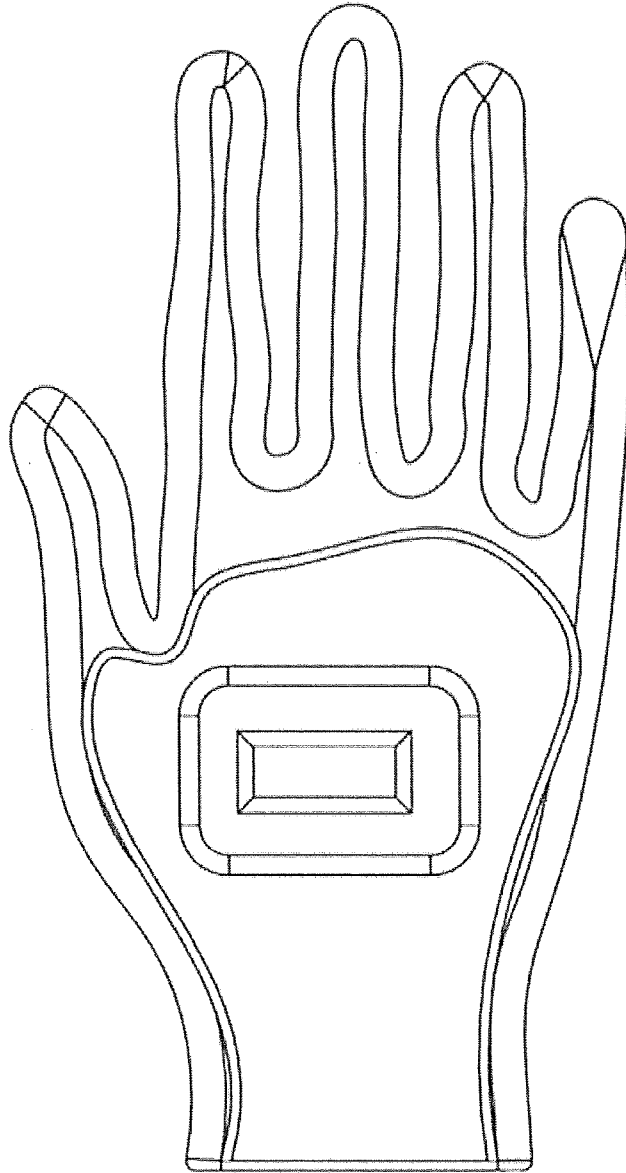

รูปที่ 2

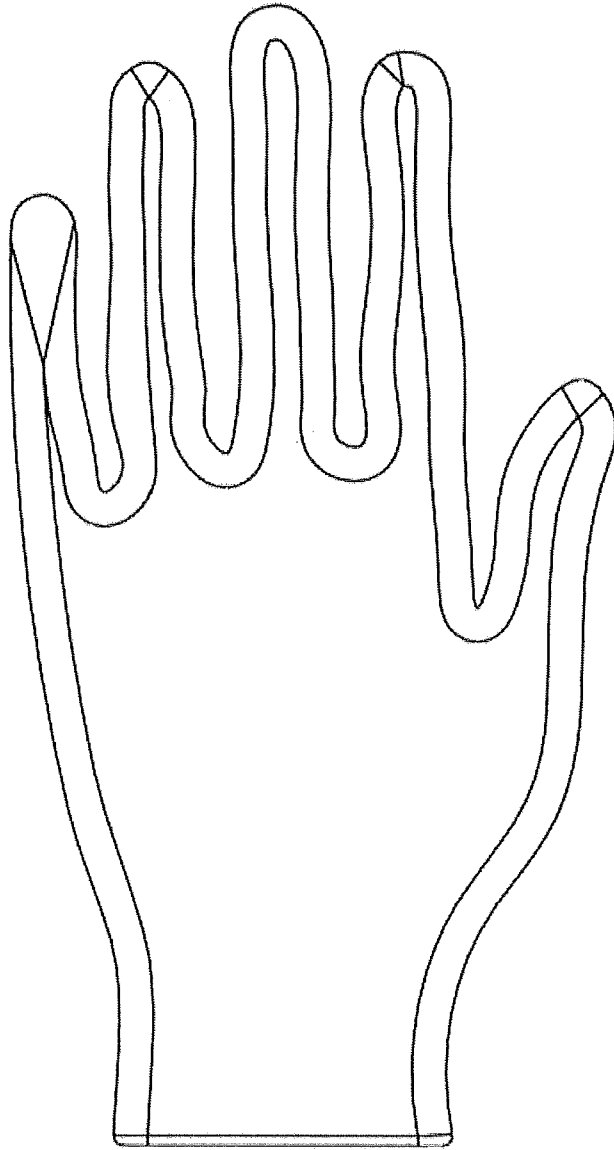

รูปที่ 3

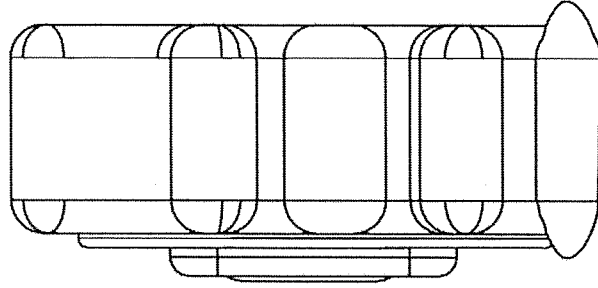

รูปที่ 4

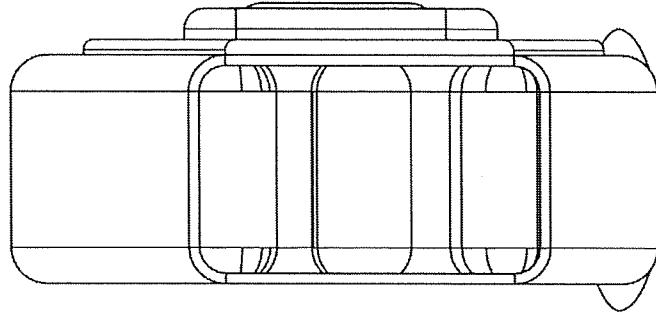

รูปที่ 5

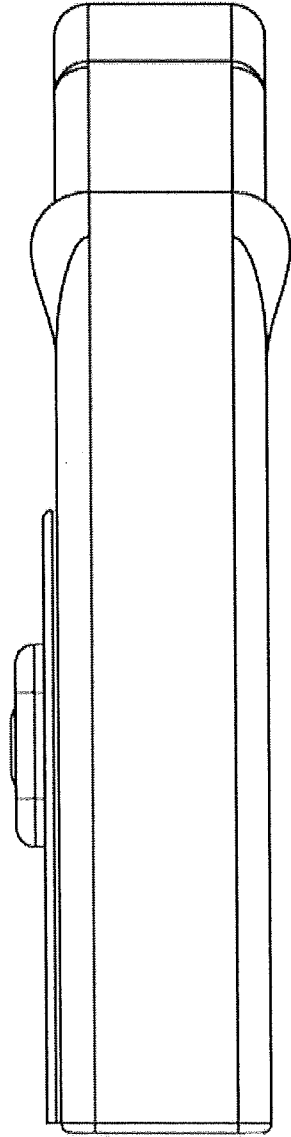

รูปที่ 6

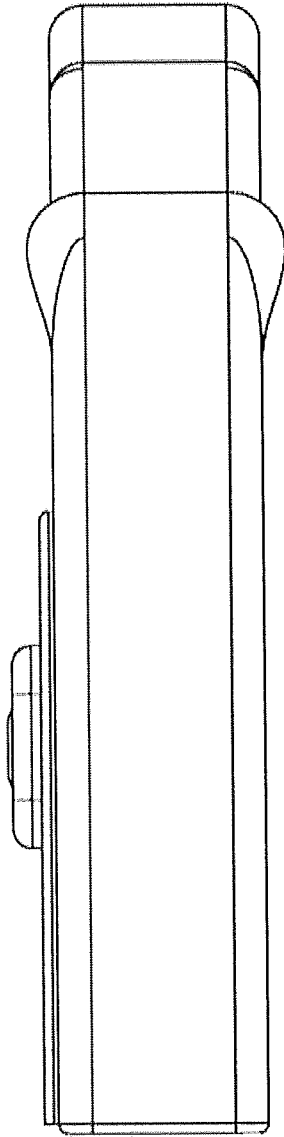

รูปที่ 7